

### 集中控制型消防应急标志灯具使用说明书

欢迎使用我公司生产的集中控制型消防应急标志灯具，安装之前请阅读此说明书，敬请保留，以备参考。

适用产品及产品型号对照表

J-BLZC-20E I 0.3W-11S2DA 双面楼层（吊装）	J-BLZC-10E I 0.3W-11B3DA 单面楼层（壁挂）

#### 一、概述：

集中控制型消防应急标志灯具，是采用 LED 为光源的自带电源持续型标志灯具，其设计满足 GB 17945-2010《消防应急照明和疏散指示系统》的要求。其特点为：

1. 远程指令控制、亮灯、灭灯功能；
2. 电路短路自恢复保护；
3. LED 为光源，能耗极低；
4. 恒流 LED 驱动，发光稳定；
5. 应急状态可切换功能；
6. 完备的自动检测功能。

#### 二、型号说明：

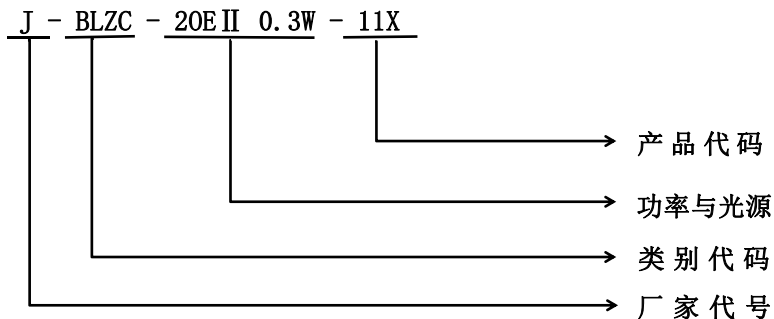

#### 三、工作原理：

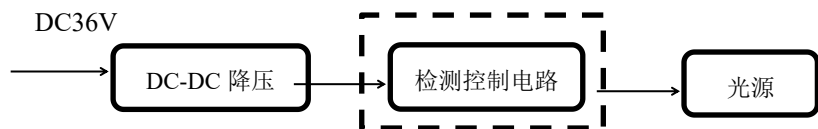

#### 四、主要技术参数：

1. 额定电压：DC36V
2. 主电功耗：0.3W
8. 表面亮度：50cd/m<sup>2</sup> - 300cd/m<sup>2</sup>；
9. 工作方式：持续型；

3. 安装方式：吊挂、壁挂
4. 防护等级：IP30
5. 电池类型：锂电池 3.7V 150mAh
6. 电池更换时间：2-3 年
7. 光源参数：DC2.8V-3.4V 0.02W
10. 光源类型：LED
11. 应急工作时间：90min
12. 电池型号：li-ion XHP402030

#### 五、使用说明：

1. 工作状态：标志灯正常处于常亮状态，当发生紧急情况时，根据现场情况，对人员进行疏导。
2. 本系列应急灯具为二总线专用灯具，采用低电压供电，需配套我司的配电箱使用，严禁接入 AC220V/DC216V 强电，接入强电将造成灯具损毁。
3. 本系列灯具受应急照明控制器控制与管理，可接收由应急照明控制器发来的指令改变灯具的工作状态。

#### 六、灯具地址

1. 出厂地址：我司灯具出厂前已写入出厂地址，地址码见灯具二维码标签（8 位）
  2. 编码地址：需现场编址，使用编码器编入 1-999（详细操作请参考 JBF 编码器说明书）
- 按实际需求记录出厂地址或编码地址，并记录在施工图纸所对应的指定位置，并将整理好的施工图纸妥善存储，用于后期的系统调试。

- 注：
1. 禁止安装未记录地址码的灯具；
  2. 灯具的编码操作需要与我司配套产品使用；
  3. 使用编码器编址时，同一电源下，灯具编址不可重复。



#### 七、灯具接线图：

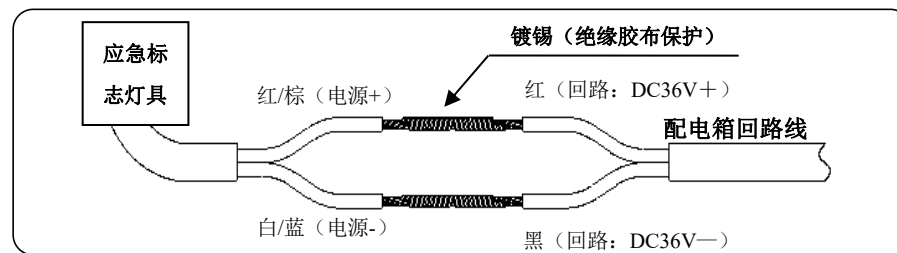

#### 八、灯具外形尺寸与安装示意图：

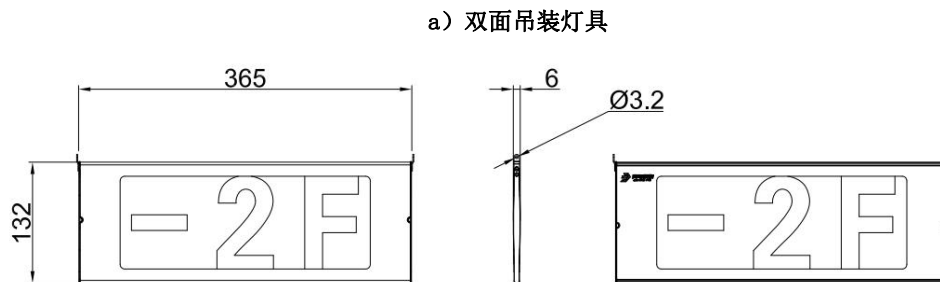

b) 单面壁挂灯具

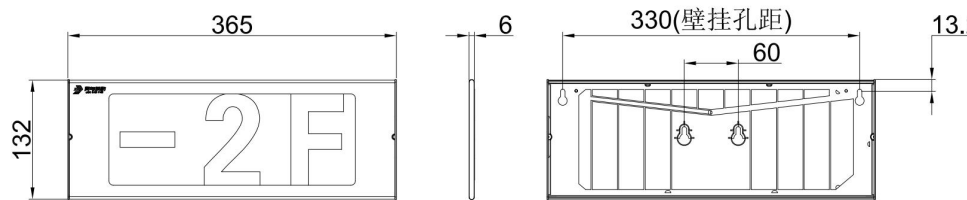

九、安装方法：

**警告：安装设备前，请务必切断回路电源，电线接头需做防水、绝缘处理。**

1. 参照灯具的吊装孔距、壁挂孔距、预埋底座尺寸，根据实际安装位置，测量打孔。
2. 安装固定端子、吊链（吊杆）、预埋盒、膨胀螺钉等配件（需要另购）；
3. 依照接线标签示意，将灯具引出线与电源线连接好，固定牢靠。

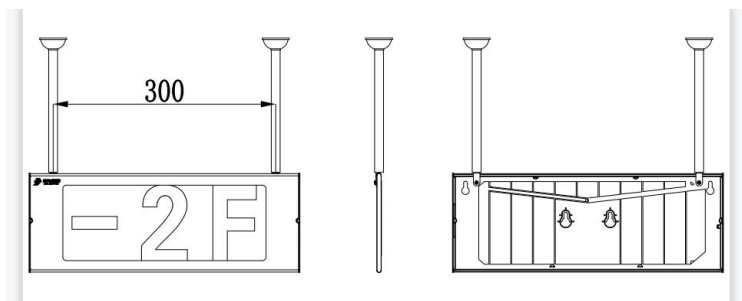

吊装灯具安装示意图

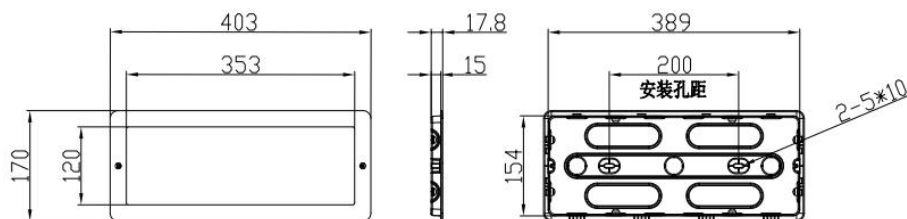

壁挂灯具暗装预埋盒示意图（JF-ZK8191-10-02 标志灯预埋盒（薄款））

十、维护保养：

1. 本系列产品为消防产品，应由受过培训的专业人员进行安装、调试和维修；非专业人员请勿拆开灯具，以防止发生意外。
2. 灯具贮存时，均应放置于干燥、通风的地方，避免与有腐蚀性的物质接触。应尽量避免灯具受到摩擦、敲击和冲击，以防止外壳产生变形、破损等损坏现象。

十一、运输与贮存：

1. 灯具为易碎物品在运输过程中应平稳、牢固，避免因行车时碰撞损坏产品及包装，装卸时应轻抬轻放，不能磕、摔、撬；

2. 灯具贮存时，均应放置于干燥、通风的地方，避免与有腐蚀性的物质接触并有必要的防潮、防晒、防雨、防腐等措施。

十二、常见故障及处理方法：

故障现象	原因分析	排除方法
灯具接入两线系统后不亮	1、线路故障、供电电源故障 2、灯具设置成了非持续型	1、检查灯具接线、测量接线处电压是否为DC36V 2、将灯具类型改为持续型
单台灯具通讯故障	1、供电电源原因 2、ID号错误	1、检查灯具是否正常点亮，测量接线处电压是否正常； 2、检查系统中录入的ID号码是否正确。
应急启动后，疏散灯具应急状态不正常	灯具的应急状态模式错误	在主机设置中切换应急状态即可。
光源的更换方法	光源故障或损坏	联系专业维修工作人员进行更换

十三、安全使用注意事项

1. 使用前，请您务必详细阅读此说明书，方可接通电源。
2. 本产品必须由具有专业资格的人员进行安装、调试和维修作业。保内保外维修，均可以联系我公司售后服务部门，用户不要自行拆开或维修，以防发生意外。
3. 为防止灯具电池电压过低而损坏，灯具上电运行后不得随意断主电，若需长时间断电，务必进行关机操作。
4. 安装设备前，请务必切断回路电源，电线接头需做防水、绝缘处理。
5. 本系列消防应急灯具为IP30消防应急标志灯具，请按照实际使用环境选择相匹配IP防护等级的产品；安装环境不匹配导致的产品性能问题，本公司不负任何责任。
6. 如果您对安装或使用还有疑问，请向销售商咨询。

青鸟消防股份有限公司

地址：中国北京市海淀区成府路207号北大青鸟楼

邮编：100871

服务热线：400 0089 119

传真：010-62755692

网址：<http://www.jbufa.com>

